



MICRO HIFI SYSTEM WITH iPod DOCKING STATION, TOP LOADING CD/MP3 PLAYER, USB AND SD/MMC READER, 2-BAND TUNER AND FULL FUNCTION REMOTE CONTROL.

HIF-9000IP

Instruction manual

Bedienungsanleitung

Manuel d'instructions

Manuale d'istruzioni

Manual de instrucciones

Manual de instruções



INDEX

English	Page	1
Deutsch	Seite	21
Français	Page	41
Italiano	Pagina	61
Español	Página	81
Portuguès	Pagina	101

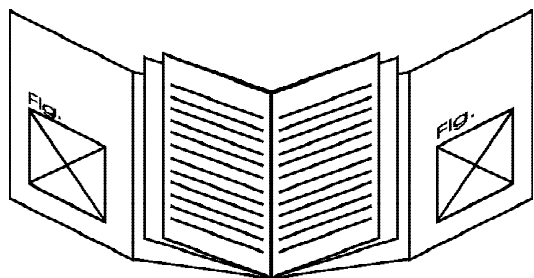

- Your new unit was manufactured and assembled under strict ROADSTAR quality control. Thank you for purchasing our product. Before operating the unit, please read this instruction manual carefully. Keep it also handy for further future references.
- Ihr neues Gerät wurde unter Beachtung der strengen ROADSTAR-Qualitätsvorschriften gefertigt. Wir danken Ihnen für den Kauf unseres Produktes. Bitte lesen Sie diese Bedienungsanleitung durch, und heben Sie sie auf, um jederzeit darin nachschlagen zu können.
- Votre nouvel appareil a été fabriqué et monté en étant soumis aux nombreux tests ROADSTAR. Nous espérons que cet appareil vous donnera entière satisfaction. Avant de vous adonner à ces activités, veuillez lire attentivement ce manuel d'instructions. Conservez-le à portée de main à fin de référence ultérieure.
- Il vostro nuovo apparecchio è stato prodotto ed assemblato sotto lo stretto controllo di qualità ROADSTAR. Vi ringraziamo di aver acquistato un nostro prodotto. Prima di procedere all'utilizzo dell'apparecchio, leggete attentamente il manuale d'istruzioni e tenetelo sempre a portata di mano per futuri riferimenti.
- Seu novo aparelho foi construído e montado sob o estrito controle de qualidade da ROADSTAR. Agradecemos por ter comprado nosso produto para a sua diversão. Antes de usar esta unidade é necessário ler com atenção este manual de instruções para que possa ser usada apropriadamente; mantenha o manual ao seu alcance para outras informações.

HIF-9000IP

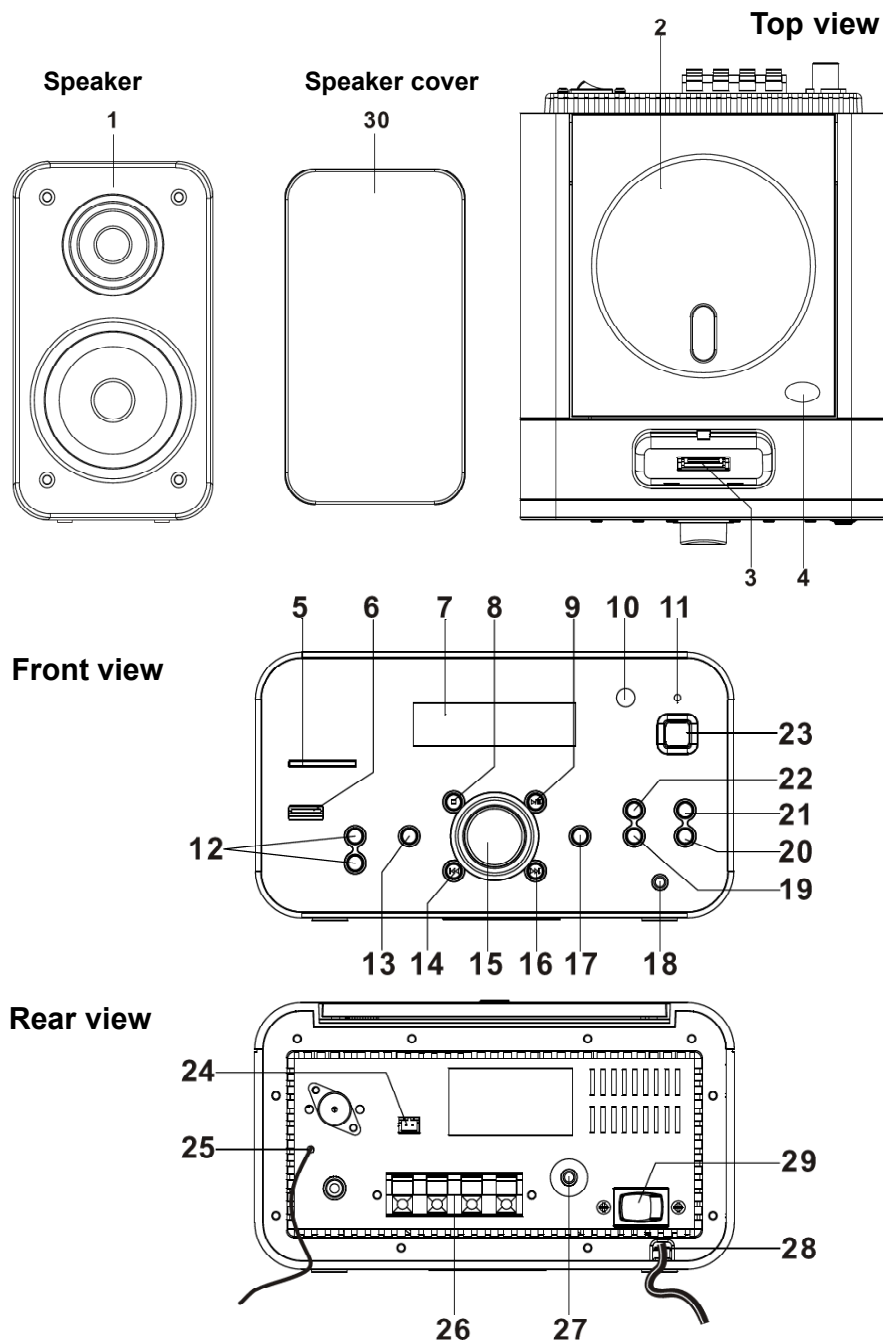

SICHERHEITSHINWEISE



Das Ausrufszeichen im Dreieck weist den Benutzer auf wichtige Bedienungs- und Wartungsanweisungen (Service) in diesem Handbuch hin, die unbedingt zu befolgen sind.



Das Blitzsymbol im Dreieck weist den Benutzer auf "gefährliche Spannungen" an einigen freiliegenden Bauteilen im Innem des Gerätes hin.



Um die Gefahr elektrischer Schläge auszuschließen, Gehäuse auf keinen Fall abnehmen. Im Innem befinden sich keine vom Benutzer selbst instandsetzbaren Teile. Reparaturen dürfen nur von einer autorisierten Fachwerkstatt durchgeführt werden.



Dieses Gerät arbeitet mit einem Laserstrahl. Da die Gefahr von Augenschäden besteht, darf nur qualifiziertes Personal den Deckel des Gerätes aufheben, entfernen oder reparieren.



Dunkelstrahlung bei geöffneten Geräten und defektem Verschluss. Bedienung oder Regulierung der technischen Eigenschaften oder sonstige nicht spezifizierte Prozeduren auf dieser manuellen Betriebsart können zur Aussetzung gefährlicher Laserstrahlen führen.

230V~

Dieses Gerät ist für 230V ~ 50Hz Netzspannung ausgelegt. Bei längerer Nichtbenutzung des Geräts ziehen Sie den Stecker aus der Steckdose.



Setzen Sie das Gerät weder Feuchtigkeit noch Regen aus.



Der EIN-Schalter dieses Geräts ist an den Sekundärschaltkreis angeschlossen. Seine Abschaltung unterbricht die Hauptstromzufuhr des Geräts nicht.



Schalten Sie das System erst dann ein, wenn Sie alle Verbindungen genau geprüft haben.



Stellen Sie das Gerät so auf, dass immer eine ungestörte Frischluftzufuhr sichergestellt ist. Stellen Sie das Gerät keinesfalls auf Teppiche und in die Nähe von Gardinen und bauen Sie es nicht in Bücherregale ein.



Setzen Sie das Gerät weder direkter Sonneneinstrahlung noch Wärmequellen aus.



Beim Einlegen der Batterie achten Sie auf die richtige Polarität.



Bei längerer Nichtbenutzung des Geräts (mehr als einen Monat) ziehen Sie die Batterie heraus, um Auslaufen zu vermeiden, die schädlich für das Gerät sein können.

HIF-9000IP

MICRO-HIFI-SYSTEM MIT iPod DOCKING STATION, TOP LOADING CD-/MP3-SPIELER, SD/MMC UND USB SPIELER, 2-WELLEN-TUNER UND FERNBEDIENUNG.

BEDIENUNGSANLEITUNG

Bitte lesen Sie diese Bedienungsanleitung aufmerksam durch, um sich mit Ihrem neuen Hifi-System vertraut zu machen, bevor Sie es zum ersten Mal in Betrieb nehmen. Bitte bewahren Sie diese Anleitung auf, um später jederzeit nachschlagen zu können.

LAGE DER BEDIENUNGSELEMENTE

1. Lautsprecher
2. CD-Fach
3. iPod-Anschluss
4. CD-Fach-Öffnen/Schliessen-Ecke
5. SD/MMC-KARTENEINSCHUB
6. USB-Eingangsbuchse
7. LCD Display
8. STOP/MENU-Taste
9. WIEDERGABE/PAUSE/ENTER-Taste
10. Fernbedienungssensor
11. Standby-Anzeige
12. Vorwahl/FOLDER (auf/ab)-Taste
13. iPod/MEMORY/CLOCK-ADJ.-Taste
14. Radio: Abstimmaste Abwärts/CD: Sprungtaste Rückwärts
15. Lautstärkeknopf
16. Radio: Abstimmaste Aufwärts/CD: Sprungtaste Vorwärts
17. EQUALIZER-Taste
18. Kopfhörerbuchse
19. ID3/FM MONO/STEREO-Taste
20. BAND-Taste
21. FUNKTION-Taste (CD, USB, SD CARD, iPod, AUX oder TUNER)
22. TIMER-Taste
23. Ein-/Standby-Taste
24. MW-Antennenbuchse
25. UKW-Antennenkabel
26. Lautsprecherbuchse
27. AUX LINE-IN Eingang
28. Netzkabel
29. Netz-Hauptschalter
30. Lautsprecherabdeckung

NETZANSCHLUSS

Bevor Sie das Gerät einschalten, vergewissern Sie sich, daß Ihre örtliche Netzspannung mit der auf dem Typenschild angegebenen Spannung übereinstimmt.

Zu Ihrer eigenen Sicherheit lesen Sie die folgende Bedienungsanleitung sorgfältig durch, bevor Sie das Gerät ans Netz anschließen.

NETZBETRIEB (AC)

Dieses Gerät funktioniert nur mit einer Spannung von AC 230V 50Hz. Wird das Gerät an andere Stromquellen angeschlossen, könnte es Schaden nehmen.

Vorsicht

Um elektrischen Schlägen vorzubeugen, ziehen Sie den Hauptstecker aus, bevor Sie den Deckel entfernen. Für die Wartung wenden Sie sich an qualifiziertes Kundendienstpersonal.

Sicherheitsmaßnahmen

Setzen Sie das Gerät weder Regen noch Feuchtigkeit aus.

Stromversorgung: AC 230Volt / 50Hz - nur Wechselstrom (AC)



Dieses Zeichen bedeutet, daß dieses Gerät doppelt isoliert ist. Eine Erdung ist nicht notwendig.

VORBEREITUNG FÜR DEN BETRIEB

Nehmen Sie das Gerät vorsichtig aus der Verpackung und heben Sie diese für eine spätere Verwendung auf.

Vor der Inbetriebnahme lesen Sie bitte aufmerksam diese Bedienungsanleitung.

ANSCHLÜSSE

Schließen Sie die Lautsprecher an die Lautsprecherbuchsen an der Rückseite des Gerätes an. Schließen Sie den rechten Lautsprecher an die rechte Buchse und den linken Lautsprecher an die linke Buchse an (26).

Schließen Sie das Netzkabel (32) an eine AC-Steckdose an. Überprüfen Sie, daß Ihre Stromversorgung 230V, 50Hz beträgt.

Schließen Sie die AM-Antenne an die AM-Buchse (24).

Strecken Sie das UKW-Antennenkabel aus (25).

NETZ-HAUPTSCHALTER (29)

Wählen Sie ON mit dem Netz-Hauptschalter an der Rückseite des Geräts, um das Gerät einzuschalten.

Wählen Sie OFF mit dem Netz-Hauptschalter, um das Gerät auszuschalten.

FERNBEDIENUNG

1. STANDBY-Taste
2. MUTE-Taste
3. Vorwahl/FOLDER (auf)-Taste
4. Vorwahl/FOLDER (ab)-Taste
5. RANDOM-Taste
6. Radio: Abstimmtaste Abwärts/
CD: Sprungtaste Rückwärts
7. INTRO-Taste
8. LAUTSTÄRKE ab Taste
9. FUNKTION-Taste
11. ID3/MONO/STEREO-Taste
12. REPEAT-Taste
13. PLAY/PAUSE/ENTER (nur auf iPod) -Taste
14. EQ-Taste
15. Radio: Abstimmtaste Aufwärts/
CD: Sprungtaste Vorwärts
16. STOP/MENU (nur auf iPod)
17. iPod/MEM/CLOCK-ADJ.-Taste
18. TIMER -Taste
19. SLEEP -Taste
20. NUMERIK-Tasten
21. LAUTSTÄRKE auf Taste

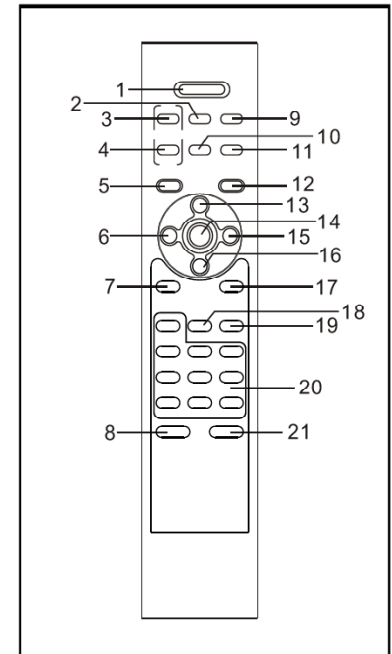

EINSETZEN DER BATTERIEN

Setzen Sie zwei Batterien UM-4 (AAA), in das Batteriefach der Fernbedienung ein und schließen Sie den Deckel wieder.

ERSETZEN DER BATTERIEN

Wenn die Batterien zu schwach werden, werden die Reichweite der Fernbedienung bedeutend verringert und Sie müssen die Batterien ersetzen.

Hinweise: Um die Genauigkeit und eine lange Betriebsdauer des Senders beizubehalten, drücken Sie niemals zwei oder mehr Tasten gleichzeitig.

Wenn Sie die Fernbedienung längere Zeit nicht benutzen, entfernen Sie die Batterien, um dem Auslaufen von Säure vorzubeugen.

RICHTIGE VERWENDUNG DER FERNBEDIENUNG

Richten Sie die Fernbedienung auf den Sensor (10).

Die Funktionstasten auf der Fernbedienung sind dieselben wie auf dem Hauptgerät.

Eine starke Lichtquelle im Raum kann die Leistung des Infrarot-Sensor beeinträchtigen und ein unzuverlässiges Funktionieren hervorrufen.

Die maximale effektive Reichweite der Fernbedienung beträgt ca. 5 Meter.

UHR-EINSTELLUNG

Im STANDBY-Modus:

1. Drücken und halten Sie die iPod/MEM/C-ADJ. (13) Taste gedrückt bis die Stunde sich zum 12-Stundenmodus ändert, da blinkt es.
2. Drücken Sie die Taste SKIP/TUNE SEARCH (vorwärts oder rückwärts) (16,14) um auf dem 12 oder 24 Stundenmodus zu regeln.
3. Drücken Sie die Taste iPod/MEM/C-ADJ. (13) erneut. Die Ziffer der Stunde wird auf dem Display blinken. Drücken Sie SKIP/TUNE SEARCH (vorwärts oder rückwärts) (16,14), um die Stunden zu regeln.
4. Drücken Sie die Taste iPod/MEM/C-ADJ. (13) erneut, die Ziffer der Minuten wird auf dem Display blinken. Drücken Sie SKIP/TUNE SEARCH (vorwärts oder rückwärts) (16,14), um die Minuten zu regeln.
5. Drücken Sie die Taste iPod/MEM/C-ADJ. nochmals, um die Zeit zu bestätigen.
6. Jede Stufe oben wird annulliert, wenn keine Taste innerhalb 10 Sekunden gedrückt wird.

TIMER-EINSTELLUNG

Im STANDBY-Modus:

1. Nachdem Sie die Zeit geregelt haben, drücken Sie die Taste TIMER auf dem Gerät (22) oder auf die Fernbedienung (18) einige Sekunden lang. "ON" und "00:00" werden auf das Display erscheinen und die Ziffer der Stunde wird auf dem Display blinken. (F1)
2. Drücken Sie SKIP/TUNE SEARCH (vorwärts oder rückwärts) (16,14), um zu regeln.
3. Nochmals die Taste TIMER drücken, die Ziffer der MINUTEN wird auf dem Display blinken. Drücken Sie (SKIP/TUNE SEARCH (vorwärts oder rückwärts)(16,14), um zu regeln.
4. Nochmals die Taste TIMER drücken, um die Zeit zu bestätigen und die Einschalt-Zeit (TIMER ON) einzustellen.
5. Nachdem Sie "TIMER ON" geregelt haben, "OFF" erscheint und die Ziffer der Stunde blinkt. (F2)
6. Die Schritte 2 und 3 wiederholen, dann nochmal die Taste TIMER drücken, um die Zeit zu bestätigen und die Ausschaltung-Zeit (TIMER OFF) einzustellen.
7. Jetzt blinkt "TUNER" auf dem Display. "TUNER, CD, USB, SD CARD oder iPod" die Tasten SKIP/TUNER SEARCH (vorwärts oder rückwärts) einstellen.
8. Nochmals die Taste TIMER drücken, die Anzeige "VOL" des Timer blinkt auf dem Display. Die Lautstärke des Timer regeln (hoch oder niedrig) mit der Tasten SKIP/TUNE SEARCH (vorwärts oder rückwärts).
9. Jede Stufe oben wird annulliert, wenn keine Taste innerhalb 10 Sekunden gedrückt wird.
10. Nachdem Sie "TIMER ON" und "TIMER OFF" geregelt haben, die Taste TIMER drücken, "ON", erscheint er auf dem Display.
11. Das Gerät wird sich automatisch zur Zeit von "TIMER ON" einschalten, das Gerät wird zur Zeit von "TIMER OFF" ausschalten.

Hinweis: Wenn das Display "ERROR" zeigt, während Sie "TIMER ON" einstellen, bedeutet es, daß "TIMER ON" und "TIMER OFF" die selbe sind. In dieser Fall zuerst "TIMER OFF" die Ausschaltung-Zeit einstellen.

**EQUALIZER-EINSTELLUNG**

EQ zeigt die aktuelle Tonalität.

Wenn Sie die Taste EQ drücken, wird die Tonalität des Lautes wie unter sich ändern:

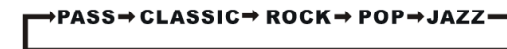
**SLEEP-FUNKTION (MITTELS FERNBEDIENUNG)**

1. Wenn Sie sich mit der Musik einschlafen wollen, die Taste SLEEP drücken.
2. Sie können zwischen TUNER, CD/MP3, USB, SD/MMC, iPod oder AUX, in der Modalität Funktion Sleep wählen, um die Musik für 90, 80, 70 bis zu 10 Minuten zu hören, bevor das Gerät sich automatisch ausschaltet.

**FUNKTIONWAHL**

1. Die Taste FUNKTION auf dem Gerät (12) oder auf der Fernbedienung (9) drücken, um die gewünschte Funktion zu wählen. Das Display wird das folgende anzeigen:

**RADIOBETRIEB****BETRIEB**

- Wählen Sie ON mit dem Netz-Hauptschalter (29) an der Rückseite des Geräts.
- Drücken Sie die STANDBY-Taste, um das Gerät einzuschalten. .
- Wählen Sie die TUNER-Funktion mit der Funktion-Taste auf dem Gerät (21) oder auf der Fernbedienung (9).
- Wählen Sie das gewünschte Frequenzband mit der BAND-Taste auf dem Gerät (20) oder

auf der Fernbedienung (10).

- Es gibt mehrere Möglichkeiten, um eine Rundfunkstation einzustellen. Lesen Sie dazu die unteren Abschnitte.
- Stellen Sie die LAUTSTÄRKE auf den gewünschten Pegel ein, indem Sie den Lautstärkeknopf (15) oder die Tasten LAUTSTÄRKE Auf/Ab (21,8) verwenden.
- Um das Radio auszuschalten, drücken Sie die Power Ein-/Standby-Taste.

MANUELLES ABSTIMMEN

Manuelles Abstimmen ist nützlich, wenn Sie schon die Frequenz des gewünschten Senders kennen.

- Vergewissern Sie sich, daß die MW-Antenne (24) angeschlossen ist und die UKW-Antenne (25) ganz ausgestreckt ist.
- Wählen Sie das gewünschte Frequenzband mit der BAND-Taste.
- Drücken Sie die ABSTIMM-Taste aufwärts oder abwärts (16,14) mehrmals, bis die genaue Frequenz erreicht ist.

AUTOMATISCHES ABSTIMMEN

- Vergewissern Sie sich, daß die MW-Antenne (24) angeschlossen ist und die UKW-Antenne (25) ganz ausgestreckt ist.
- Wählen Sie das gewünschte Frequenzband mit der BAND-Taste (20).
- Halten Sie die ABSTIMM-Taste aufwärts oder abwärts ungefähr eine Sekunde lang gedrückt. Das Radio beginnt automatisch das Suchen nach starken Radiosignalen. Das TUNER-Display zeigt die Frequenzen in MHz für UKW oder in kHz für MW an.
- Wenn ein starkes Signal gefunden wird, stoppt der Tuner den Suchlauf.
- Wiederholen Sie diesen Vorgang, bis Sie die gewünschte Station gefunden haben.

Hinweis: Da das Automatische Abstimmen von der Signalstärke der Sender abhängt, werden schwache Sender manchmal übersprungen. In diesem Fall stimmen Sie manuell ab, um die schwächeren Sender zu finden.

Andererseits könnte der Tuner bei einem sehr starken Signal stoppen, bevor die optimale Einstellung erreicht ist. Für den besten Empfang stimmen Sie manuell ab.

STATIONSSPEICHERUNG

Dieses Gerät ermöglicht es Ihnen, Frequenzen von bis zu 40 Stationen zu speichern: 30 x UKW, 10 x MW.

- Zuerst stellen Sie mit einer der obigen Methoden die Station ein, die Sie speichern möchten.
- Dann drücken Sie die iPod/MEM/C-ADJ. (13) auf dem Gerät.
- Wählen Sie den gewünschten Speicherplatz mit die PRESET/FOLDER-UP oder PRESET/FOLDER-DN Tasten auf dem Gerät (12) oder auf der Fernbedienung (3,4) und drücken Sie die iPod/MEM/C-ADJ.-Taste (13) innerhalb 5 Sekunden, um ihn zu speichern.

Um eine gespeicherte Station neu zu programmieren, wiederholen Sie den obigen Vorgang.

ABRUFEN EINER GESPEICHERTEN STATION

Um eine gespeicherte Station abzurufen, drücken Sie einfach die mit die PRESET/FOLDER-UP oder PRESET/FOLDER-DN Tasten bis der gewünschte Stationsspeicher angezeigt wird.

UKW-STEREO-EMPfang

Wenn ein UKW-Stereo-Signal abgestimmt wird und Sie auf UKW-Stereo sind, können Sie das Programm in Stereo empfangen. Die ((ST.)) Anzeige leuchtet in dem Display auf. Bei schwachen Stereo-Signalen und einem geräuschvollen Empfang ist es oft vorzuziehen, das Programm in Mono zu empfangen. Stellen Sie den ID3/FM MONO-STEREO (19) auf Mono. Der Empfang erfolgt mit weniger Störgeräuschen.

ANTENNE

Für den UKW-Empfang befindet sich auf der Rückseite des Gerätes ein UKW-Antennenkabel (25). Für optimaler Empfang, strecken Sie es aus.

Für den MW-Empfang werden die Signale über eine externe Loop-Antenne (24) empfangen. Sie brauchen die Antenne nur auszurichten, bis Sie den besten Empfang erreichen.

COMPACT DISC/MP3/WMA BETRIEB

EINLEGEN UND HERAUSNEHMEN DER COMPACT DISCS

- Wählen Sie ON mit dem Netz-Hauptschalter (29) an der Rückseite des Geräts.
- Drücken Sie die Power Ein-/Standby-Taste (23), um das Gerät einzuschalten.
- Drücken Sie die Funktion-Taste (21) auf dem Gerät oder auf der Fernbedienung (9), um die CD-Funktion zu wählen.
- Drücken Sie die CD-Fach-Ecke (4), um das CD-Fach zu öffnen.

Wenn das CD-Fach geöffnet ist, entnehmen Sie die Disc aus ihrer Schutzhülle und legen Sie sie vorsichtig, mit der beschrifteten Seite nach oben, ins CD-Fach ein. Kleinere Discs als 3" legen Sie auf die mittlere Spindel des Fachs.

Drücken Sie die CD-Fach-Ecke (4), um das CD-Fach zu schließen.

Wenn das Fach richtig geschlossen ist, beginnt sich die CD automatisch zu drehen. Auf dem Display (7) wird die Gesamtanzahl der Titel und die Gesamtspielzeit der CD angezeigt. Sie können das CD-Fach jederzeit öffnen, indem Sie die CD-Fach-Ecke (4) drücken. Nehmen Sie die CD erst heraus, wenn das Fach vollständig geöffnet ist.

ACHTUNG

Legen Sie nichts anderes als eine Compact Disc ins Fach ein. Fremdkörper könnten den Mechanismus beschädigen.

Halten Sie das Disc-Fach geschlossen, wenn Sie das Gerät nicht benutzen, um dem Eindringen von Schmutz und Staub in den Mechanismus vorzubeugen.

Legen Sie niemals mehrere CDs gleichzeitig ins CD-Fach ein.

Wenn die Disc richtig eingelegt worden ist, erscheinen die folgenden Informationen auf dem Display:

Gesamtanzahl der Titel auf der Disc

Gesamtspielzeit

Hinweise: Nach dem Schließen des CD-Fachs könnte die Disc-Information nicht auf dem Display erscheinen. Das bedeutet, daß die Disc nicht richtig eingelegt worden ist (oft falsch herum). Kontrollieren Sie, indem Sie das CD-Fach erneut öffnen und die CD wieder einlegen.

DISC-WIEDERGABE

Drücken Sie die CD-Fach-Ecke (4), um das Disc-Fach zu öffnen, und legen Sie eine CD ein. Schließen Sie das Disc-Fach, durch Drücken der CD-Fach-Ecke.

Drücken Sie die PLAY/PAUSE/ENTER (9) auf dem Gerät oder auf der Fernbedienung. Die Wiedergabe der Disc beginnt vom Anfang des ersten Titels der Disc.

Am Ende der Disc schaltet das Gerät in den Stop-Modus um.

Hinweise: Wenn die Disc sehr stark zerkratzt oder zu schmutzig ist, könnte die Wiedergabe nicht starten. Wenn eine nicht richtig zentrierte Disc wiedergegeben wird, könnten Geräusche im Mechanismus hörbar sein. Vermeiden Sie es, solche Discs zu verwenden.

DISC-FEHLER

Dieser Compact Disc Spieler hat einen eingebauten Fehlerkompensationsschaltkreis, um geringfügige Fehler der Disc zu korrigieren. Dieser Funktion sind jedoch Grenzen gesetzt. Manchmal könnte der CD-Spieler während der Wiedergabe einige Titel oder Titelstellen der Disc überspringen. Dieses Problem könnte durch Fehler (wie Kratzer) auf der gerade wiedergegebenen Disc verursacht werden, die die Fehlerausgleichfunktion nicht beseitigen kann. Sollten Sie auf dieses Problem stoßen, überprüfen Sie die Funktionstüchtigkeit des CD-Spielers wie folgt, bevor Sie das Gerät zum Kundendienst bringen:

Spielen Sie eine neue Disc ab. Wenn der CD-Spieler normal funktioniert, ist das Problem des Springens sicher auf eine defekte Disc zurückzuführen.

A) Im CD-Modus

1. Dieses Gerät kann CD, CD-R, CD-RW und MP3 Diske abspielen.
2. Wenn keine Disk abgelesen kann, erscheint TOC, NO DISC.(F4)

F3



F4

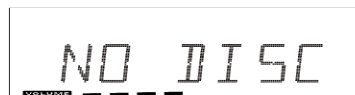

Wiedergabe einer CD/MP3

1. Eine CD in dem CD-Fach einlegen, das Gerät wird die gesamte Nummer von den Alben und den Stücken der Disc lesen.
2. Drücken Sie die Taste PLAY/PAUSE/ENTER (9), die Wiedergabe fängt mit dem ersten Stück an (F5). Das Display zeigt der Nummer des aktuellen Stücks und der Ablesezeit.
3. Um die Wiedergabe zu unterbrechen, drücken Sie PLAY/PAUSE/ENTER (F6). Die abgelaufene Zeit blinkt.
4. Die Tasten SKIP/TUNER SEARCH (vorwärts oder rückwärts) (16,14) einmal drücken, um die Nummer des Stücks zu ändern. Drücken und halten Sie die Tasten SKIP/TUNER SEARCH (vorwärts oder rückwärts), um die Stücke zu springen.
5. Um mit der Wiedergabe fortzusetzen, drücken Sie PLAY/PAUSE/ENTER erneut.
6. Um die Wiedergabe zu halten, drücken Sie STOP/MENU (8).

F5

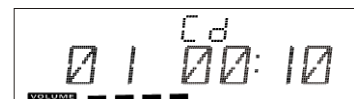

F6

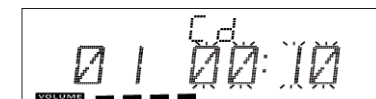

B) MP3/WMA

1. Eine MP3/WMA in dem CD-Fach einlegen, das Gerät wird die gesamte Nummer von den Alben und den Stücken der Disc lesen.
2. Drücken Sie die Taste PLAY/PAUSE/ENTER (9), die Wiedergabe fängt mit dem ersten Stück an. (F7)
3. Um die Wiedergabe zu unterbrechen, drücken Sie PLAY/PAUSE/ENTER.(F8)
4. Die Tasten SKIP/TUNER SEARCH (vorwärts oder rückwärts) (16,14) einmal drücken, um die Nummer des Stücks zu ändern. Drücken und halten Sie die Tasten SKIP/TUNER SEARCH (vorwärts oder rückwärts), um die Stücke zu springen.
5. Um mit der Wiedergabe fortzusetzen, drücken Sie PLAY/PAUSE/ENTER erneut.
6. Um die ALBUM-Nummer zu ändern, drücken Sie PRESET/FOLDER auf oder PRESET/FOLDER ab einmal.
7. Um die Wiedergabe zu halten, drücken Sie STOP/MENU.

F7

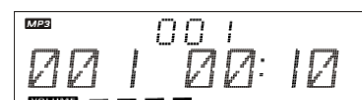

F8

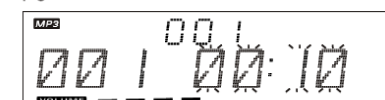

Hinweis: Wenn das Hauptgerät nicht normalerweise läuft, die Strom unterberechnen und dann wieder das Gerät einschalten.

ID3-FUNKTION

1. Drücken Sie die ID3-Taste einmal, um die ID3-Funktion aufzurufen.
2. Ist die MP3-Datei mit ID3-Zusatzinformationen versehen, werden automatisch die Informationen für „TITELNAME“, „KÜNSTLERNAME“ und „ALBUMNAME“ auf dem Display angezeigt.
3. Drücken Sie die ID3-Taste erneut, um zur normalen Wiedergabe zurückzukehren.

**USB/SDCARD-FUNKTION****Im Standby-Modus**

1. Den USB- oder SD/MMC CARD-Vorrichtung einstecken, dann die Taste STANDBY auf dem Gerät oder auf der Fernbedienung drücken, um das Gerät einzuschalten.
2. Die Taste FUNKTION auf dem Gerät oder auf der Fernbedienung drücken, um den USB- oder SD/MMC-Modus zu wählen. Das Gerät wird die gesamte Nummer von den Alben und den Stücken des Files lesen. (F9)
3. Wenn die USB-Memory mehr als ein Album enthält:
 - a. Drücken Sie PRESET/FOLDER (auf oder ab), um jedes Album zu wählen.
 - b. Drücken Sie SKIP/TUNER SEARCH (vorwärts oder rückwärts), um das aktuelle Stück in dem gewünschten Album zu wählen.
4. Wenn die MP3 und WMA mit "ID3" eingezeichnet werden:
 - a. Während das Gerät im Wiedergabemodus von MP3 oder WMA ist, einmal die Taste ID3/MONO/STEREO drücken. Das Display wird "ID3 ON" anzeigen, und dann wird es automatisch für 64 Buchstaben für "TITLE NAME", "ARTIST NAME" oder "ALBUM NAME suchen", die sich dauernd von den rechten Ecke zur linken bewegen werden.
 - b. Drücken Sie ID3/MONO/STEREO nochmals. Das Display wird "ID3 OFF" anzeigen, und das Gerät wird normalerweise abspielen.

- Hinweis:
1. Das Gerät kann nur in MP3- und WMA-Modus wiedergeben.
 2. Dieses Gerät unterstützt die Mehrheit von der USB- und SD/MMC Cards-Vorrichtungen. Die Wiedergabe-Kapazität der Speicher erreicht höchstens zu 8GB. Es kann nicht ablesen (oder länger ablesen) die Speicher von höherer Kapazität als 8GB.
 3. Es kann die Versionen USB 1.1 und 2.0 unterstützen.
 4. Das Gerät unterstützt keinen WMA Files geschützt von "DRM FILE".

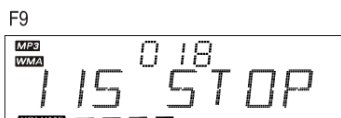
**Wiedergabe der ganzen Flash-Disc**

1. Die Wiedergabe beginnt durch Drücken der PLAY/PAUSE/ENTER (nur auf dem iPod). Die Wiedergabe beginnt vom ersten Stück. Das Display zeigt die Nummer des aktuellen Stücks und die abgelaufene Zeit. (F10)
2. Um die Wiedergabe momentan zu unterbrechen, drücken Sie PLAY/PAUSE/ENTER (nur auf iPod). Die abgelaufene Zeit blinkt. (F 11)
3. Um mit der Wiedergabe fortzusetzen, drücken Sie PLAY/PAUSE/ENTER (nur auf iPod) erneut.
4. Um die Wiedergabe zu halten, drücken Sie STOP/MENU (nur auf iPod).

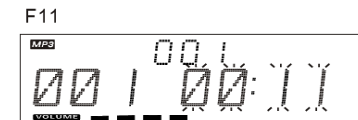
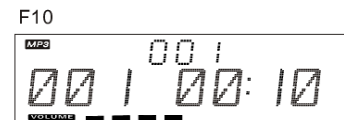

Hinweis: Allerzeit muss die USB- oder SD CARD-Vorrichtungen gut zum Gerät befestigt werden und im STANDBY-Modus, um Schäden sowohl zum USB- oder SD CARD-Vorrichtungen zu vermeiden.

TITELSPRUNG**STARTEN DER FILE-WIEDERGABE VOM ANFANG EINES BESTIMMTEN TITELS**

Drücken Sie eine der SKIP/TUNER SEARCH Vorwärts oder Rückwärts Tasten auf dem Gerät (16,14) oder auf der Fernbedienung (15,6), um den gewünschten Titel zu wählen. Die Nummer des gewünschten Titels erscheint auf dem Display. Drücken Sie die PLAY/PAUSE/ENTER-Taste, um die Wiedergabe zu starten.

ZUM NÄCHSTEN TITEL SPRINGEN

Um an den Anfang des nächsten Titels zu springen:

Drücken Sie einmal die SKIP/TUNER SEARCH Vorwärts. Die Disc-Wiedergabe wird vom Anfang des nächsten Titels fortgesetzt.

Der Spieler springt jedesmal voraus zum nächsten Titel, wenn Sie die SKIP/TUNER SEARCH Vorwärts drücken. Wenn Sie die SKIP/TUNER SEARCH Vorwärts wiederholt drücken, durchspringt der Spieler den File vorwärts, Titel für Titel. Wenn der Anfang des letzten Titels erreicht ist, kehrt der Spieler zu Titel 1 zurück.

ZURÜCKSPRINGEN ZUM VORHERIGEN TITEL AUF EINES FILES

Um an den Anfang des vorherigen Titels zurückzuspringen:

Drücken Sie die SKIP/TUNER SEARCH-Taste Rückwärts zweimal. Die Disc-Wiedergabe wird vom Anfang des vorherigen Titels fortgesetzt.

Der Spieler springt jedesmal einen Titel zurück, wenn die SKIP/TUNER SEARCH-Taste Rückwärts gedrückt wird. Wenn diese Taste in der Mitte eines Titels gedrückt wird, springt der Spieler zurück an den Anfang dieses Titels. Um an den Anfang des vorherigen Titels zurückzuspringen, drücken Sie die SKIP/TUNER SEARCH-Taste Rückwärts zweimal.

Wenn Sie die SKIP/TUNER SEARCH-Taste Rückwärts wiederholt drücken, durchspringt der Spieler den File rückwärts, Titel für Titel. Wenn der Anfang des ersten Titels erreicht ist, kehrt der Spieler zum letzten Titel zurück.

MANUELLERSUCHLAUF

Wenn Sie während der Wiedergabe die SKIP/TUNER SEARCH Vorwärts oder Rückwärts Tasten gedrückt halten, sucht der Spieler den gerade wiedergegebenen Titel ab. Am Ende eines Titels springt der Spieler zum nächsten Titel und setzt das Absuchen fort. Am Anfang eines Titels springt der Spieler zum vorherigen Titel und setzt das Absuchen fort. Wenn das Gerät das Ende des letzten Titels oder den Anfang des ersten Titels erreicht hat, stoppt er.

WIEDERHOLTE WIEDERGABE (CD/MP3/USB/CARD)

MIT CD

Verwenden Sie die REPEAT-Taste auf der Fernbedienung (12), um die ganze Disc oder einen Titel wiederholt zu hören.

1. Drücken Sie die REPEAT-Taste einmal, REPEAT erscheint auf der Anzeige. Der Titel wird dann kontinuierlich wiedergegeben.
2. Drücken Sie die REPEAT-Taste zweimal, REPEAT ALL erscheint auf der Anzeige. Die Disc wird dann bis zum Ende des letzten Titels wiedergegeben.
3. Drücken Sie die REPEAT-Taste dreimal, die REPEAT-Funktion wird gelöscht.

F12



F13



MP3/WMA

1. Drücken Sie die REPEAT-Taste einmal, REPEAT erscheint auf der Anzeige. Der Titel wird dann kontinuierlich wiedergegeben.(F14)
2. Drücken Sie die REPEAT-Taste zweimal, REPEAT ALL erscheint auf der Anzeige. Die Disc wird dann bis zum Ende des letzten Titels wiedergegeben.(F15)
3. Drücken Sie die REPEAT-Taste dreimal, REPEAT ALBUM erscheint .Das Gerät wird alle Titel des aktuellen Albums kontinuierlich wiedergeben.(F16)
4. Drücken Sie die REPEAT-Taste nochmals, um die REPEAT-Funktion zu löschen.

F14

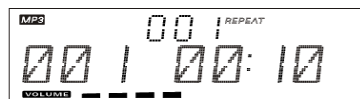

F15

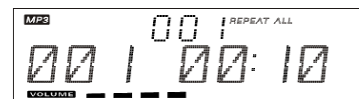

F16

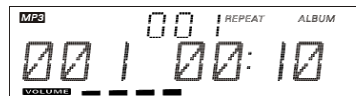

ZUFALLSWIEDERGABE (RANDOM)

- Drücken Sie die RANDOM-Taste (5) auf der Fernbedienung. Die Anzeige "RANDOM" erscheint auf dem Display. (F17)
- Der CD-Spieler wählt willkürlich einen Titel und startet dessen Wiedergabe. Am Ende dieses Titels wird ein anderer Titel willkürlich gewählt und wiedergegeben.
- Wenn alle Titel auf diese Weise wiedergegeben worden sind, stoppt der CD-Spieler.
- Drücken Sie die RANDOM-Taste nochmals, um die RANDOM-Funktion zu löschen.

Hinweis: Die Version iPod Touch 1.1.4 oder höher abstützen die Funktion RANDOM .

INTRO-WIEDERGABE (NICHT MIT iPod)

- Drücken Sie die INTRO-Taste auf der Fernbedienung (7), INTRO erscheint auf der Anzeige. INTRO wird die ersten 10 Sekunden jedes Titels abspielen.
- Drücken Sie die INTRO-Taste zweimal, um zur normalen Wiedergabe zurückzukehren

F17

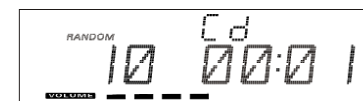

F18

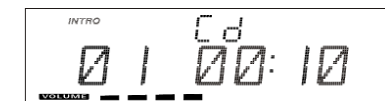

PROGRAMMIERTE DISC-WIEDERGABE

Man kann bis zu 32 Stücken im CD-Modus oder 64 Stücke im MP3/WMA/USB/SD CARD-Modus programmieren, in irgendeiner Reihenfolge.

Es ist nicht möglich, Programme während der Disc-Wiedergabe einzugeben. Drücken Sie zuerst die STOP-Taste auf dem Gerät (8) oder auf der Fernbedienung (16) und befolgen Sie dann die untenstehenden Anweisungen.

MIT CD

- 1) Die Taste iPod/MEM/C-ADJ. auf dem Gerät (13) oder auf der Fernbedienung (17) drücken, um das PROGRAMMIERUNG-Modus zu aktivieren. (F19)
- 2) Die Tasten SKIP/TUNER SEARCH Vorwärts oder Rückwärts, auf dem Gerät oder auf dem Fernsteuerung drücken, um die Nummer des Stücks zu ändern.
- 3) Die Taste iPod/MEM/C-ADJ drücken, um die Nummer des Stücks zu bestätigen.
- 4) Die oben gesehene Stufen wiederholen, um andere Stücke zu programmieren. Sie können höchstens 32 Stücken in CD oder 64 Stücken in MP3/WMA/USB/SD CARD programmieren.

MIT MP3/WMA/USB/SD CARD

1. Die Taste iPod/MEM/C-ADJ. drücken, um das PROGRAMMIERUNG-Modus zu

- aktivieren. Die Albumnummer blinkt. (F20)
- Drücken Sie PRESET/FOLDER (auf oder ab), die Albumnummer ändert.
 - Drücken Sie iPod/MEMORY/CLOCK-ADJ, die Albumnummer blinkt.(F21)
 - Drücken Sie SKIP/TUNER SEARCH (SU o GIÙ), die Stücknummer ändert.
 - Drücken Sie iPod/MEMORY/CLOCK-ADJ um die die Stücknummer zu bestätigen.

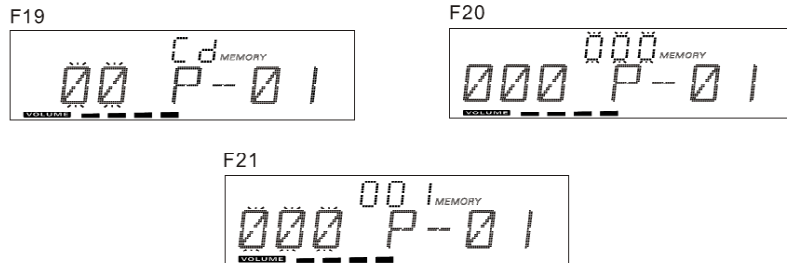

2. PROGRAMMIERTE WIEDERGABE

Drücken Sie PLAY/PAUSE/ENTER, wird die Wiedergabe seit dem ersten Stück im Programm anfangen. Wenn das ganze Stück gelesen wird, wird das Gerät die Nummer der Stücke und die Ablese-Zeit der Stücke anzeigen.

3. LÖSCHEN DES PROGRAMMSPEICHERS

- Drücken Sie STOP/MENU einmal, oder die CD-Fach öffnen und wieder ihn nochmals schließen, um den Speicher zu löschen.
- Ein neues Programm einstellen, jenes bestehende wird gelöscht sein.

Hinweis : Während der Programm-Modus.

- Drücken Sie REPEAT einmal, REPEAT erscheint. Der aktuelle Titel wird wiederholt abgespielt.
- Drücken Sie REPEAT zweimal, verrà visualizzato REPEAT ALL. Alle Titel werden wiederholt abgespielt.
- Drücken Sie REPEAT dreimal, die REPEAT-Funktion wird gelöscht..

iPod FUNKTION

Die Wiedergabe-Kapazität der Speicher in iPod erreicht höchstens zu 160GB.

Im STANDBY-Modus:

- Der iPod-Leser fest in der iPod-Stand auf das Oberteil des Gerätes einsetzen.
- Die Taste STANDBY auf das Gerät oder auf die Fernbedienung drücken, um das Gerät einzuschalten. Die Taste FUNKTION drücken, um den iPodmodus zu

wählen, iPod wird auf dem Display erscheinen. (F22)

Mit dem Gerät Im iPod-Modus:

- Einmal PLAY/PAUSE/ENTER (nur vom Pod) drücken, um mit der Wiedergabe des iPods anzufangen.
Drehen Sie den Drehknopf VOLUME +/-, um die Lautstärke zu regeln. Um die aktuelle Wiedergabe anzuhalten, die Taste STOP/MENU (nur vom iPod) einmal drücken.
- Einmal PLAY/PAUSE/ENTER (nur vom Pod) drücken, um die Wiedergabe des aktuellen Stückes anzuhalten Um wieder die Wiedergabe der Disc zu nehmen, wieder die Taste PLAY/PAUSE/ENTER (nur in iPod) drücken.
- Um vorwärts oder rückwärts die Stücke zu springen, SKIP/TUNER SEARCH (vorwärts oder rückwärts) drücken, um das gewünschte Stück zu wählen.
- Die Tasten REPEAT oder RANDOM auf die Fernbedienung drücken, um wiederholt oder zufällig den iPod zu lesen.

Hinweis: Die Version iPod Touch 1.1.4 oder höher können die Funktionen REPEAT oder RANDOM abstützen.

Mit dem Gerät Im iPod-MENU-Modus:

- Wenn das Gerät im iPod-Modus ist, die Taste iPod/MEMORY/CLOCK-ADJ einmal drücken. Das Gerät tritt im iPod MENÜ Modus ein. Der iPod MENÜ Anzeige wird auf dem Display erscheinen. (F23)
- Die Taste STOP/MENU (nur vom Pod) drücken, um zum iPod Menü zurückzukehren.
 - Um das aktuelle Menü zu wählen:
Music> Extras> Photo Import (diese Funktionen werden auf dem iPod Menü angezeigt)> Settings (Einstellungen)> Shuffle Songs> Backlight> Now Playing wird auf dem Display angezeigt werden.
 - Drücken Sie SKIP/TUNER SEARCH des iPods (vorwärts oder rückwärts), um das aktuelle Menü zu suchen.
- PLAY/PAUSE/ENTER (nur in iPod) drücken, um ins Menü des gewünschten Albums einzutreten.
 - Drücken Sie SKIP/TUNER SEARCH (vorwärts oder rückwärts), auf das Gerät oder auf die Fernbedienung, um den aktuellen Inhalt in jeden Menüs von Album zu suchen.
 - Wenn man zum iPod -Menü zurückzukommen möchte, nochmals dei Taste STOP/MENU (nur vom Pod) drücken.
- Um zum Wiedergabe zurückzukehren, nochmals iPod/MEMORY/CLOCK-ADJ drücken. Das Gerät wird zur iPod-Modus zurückkehren.

Wie den iPod Leser durch das Gerät zu laden:

- Der iPod Player hat eine eigene innere Batterie. Das iPod sollte geladen werden, wenn es für einer Zeit nicht benutzt wird.

2. Sie können den iPod Player automatisch laden, in STANDBY oder POWER ON Modi.

Hinweis:

1. Die Batterie des iPod-Lesers belädt sich um 80% während einer Stunde, und es belädt sich ganz nach einigen Stunden. Wenn Sie das iPod während der Wiedergabe laden, mehr Zeit nötig wird.
2. Es ist besser im TUNER-Modus nicht laden. Es könnten Interferenzen mit dem Empfang eintreten.

Hinweis:

1. Sie können immer den iPod Player vom Hauptgerät, von der Fernbedienung oder vom gleicher iPod steuern, wenn das Gerät in "iPod" oder "iPod MENU" Modus ist.
2. Der iPod Player muß immer fest befestigt sein, und im STANDBY Modus, um zum Gerät und dem iPod Schäden zu vermeiden.

F22

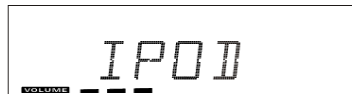

F23

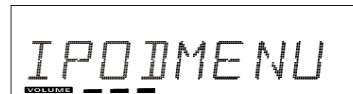

AUXINWIEDERGABE

Die **AUX IN** Eingang befindet sich auf der Rückseite des Gerätes (27). Einen Kabel mit Stereo jack von 3.5mm benutzen, um das externe Audio-Gerät zum AUX IN Eingang zu verbinden.

1. Um die Funktion AUX IN zu wählen, die Taste FUNKTION auf das Gerät oder auf die Fernbedienung wiederholt drücken, bis AUX auf dem Display erscheint.
2. Die VOL +/- Tasten drücken, um die Lautstärke zu regeln.

Hinweis: Der LINE IN Kabel wird nicht in der Verpackung mitgeliefert.

MUTE (VON DER FERNBEDIENUNG)

1. Zum Tonabschalten, drücken Sie die MUTE-Taste (2) auf der Fernbedienung. Das Niveau der Lautstärke wird auf dem Display blinken. (F24)
2. Wird die Taste erneut gedrückt, spielt die Anlage mit der bisherigen Lautstärke weiter.

F24

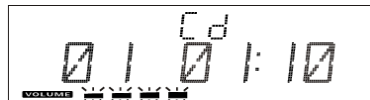

KOPFHÖRER

Die Kopfhörer sollten einen 3.5mm-Stereo-Stecker und eine Impedanz von 8-32 Ohm haben. Wenn die Kopfhörer angeschlossen werden (18), werden die Lautsprecher automatisch abgeschaltet.

LCD DISPLAY

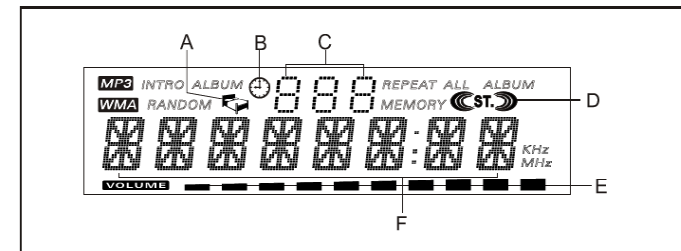

A. SLEEP ANZEIGE

B. TIMER ANZEIGE

C. ALBUM/RADIO SPEICHERNUMMER

D. STEREO ANZEIGE

E. LAUSTÄRKE HOCH/TIEF ANZEIGE

F. LEID/NUMMER/ZEIT ANZEIGE

WICHTIG

Da die Bewegung des CD-Mechanismus und der empfindliche Schaltkreis Störungen bei einem nahestehenden Radio hervorrufen könnten, schalten Sie dieses Gerät aus, wenn Sie andere Radios eingeschaltet haben.

Dieses Gerät verwendet einen Laser

Gefahr Unsichtbare - Laserstrahlung beim Öffnen und bei defektem oder nicht funktionierendem Schließsystem. Vermeiden Sie es, sich den Strahlen auszusetzen.

Warnung - Das Verwenden von Bedienelementen, das Vornehmen von Regulierungen oder Einstellungen, die nicht in dieser Anleitung beschrieben werden, könnten Sie einer gefährlichen Strahlung aussetzen.

Bezüglich der Compact Discs

Nur Compact Discs mit dieser Marke dürfen mit diesem CD-Spieler wiedergegeben werden.

**Abspielbarkeit selbsterstellter CDs auf CD-Laufwerken von Roadstar.**

CD-R/CD-RW im CD-DA- und im MP3-Format können abgespielt werden. Es ist jedoch möglich, dass einzelne selbsterstellte CDs aufgrund einer unterschiedlichen Medienqualität und Aufnahmeart nicht gelesen werden können. Dies bedeutet nicht, dass das Wiedergabegerät in diesen Fällen nicht ordnungsgemäß funktioniert.

TECHNISCHE DATEN**Stromversorgung**

AC:	230V – 50Hz
Batterie:	2 x UM-4, für die Fernbedienung

Radio-Frequenzbereich

UKW:	87.5 – 108 MHz
MW:	522 – 1620 kHz

CD-Spieler

Tonabnehmer:	3-Beam, Halbleiter-Laser
D/A Converter:	16-Bit, linear, 2 x Oversampling

Allgemeines

Kopfhörer:	3.5mm-Stereo-Stecker, 8-32 Ohm
Ausgang:	2 x 4.5 Watt

Technische Änderungen vorbehalten

Korrekte Entsorgung dieses Produkts (Elektromüll)

Die Kennzeichnung auf dem Produkt bzw. auf der dazugehörigen Literatur gibt an, dass es nach seiner Lebensdauer nicht zusammen mit dem normalen Haushaltsmüll entsorgt werden darf. Entsorgen Sie dieses Gerät bitte getrennt von anderen Abfällen, um der Umwelt bzw. der menschlichen Gesundheit nicht durch unkontrollierte Müllbeseitigung zu schaden. Recyceln Sie das Gerät, um die nachhaltige Wiederverwertung von stofflichen Ressourcen zu fördern. Private Nutzer sollten den Händler, bei dem das Produkt gekauft wurde, oder die zuständigen Behörden kontaktieren, um in Erfahrung zu bringen, wie sie das Gerät auf umweltfreundliche Weise recyceln können.

Gewerbliche Nutzer sollten sich an Ihren Lieferanten wenden und die Bedingungen des Verkaufsvertrags konsultieren. Dieses Produkt darf nicht zusammen mit anderem Gewerbemüll entsorgt werden.